



PUERTAS DE EXTERIOR Y PORTONES FENÓLICOS

El gusto de la gente, en constante cambio, marca la evolución de las puertas. Oblak que por más de 50 años fue protagonista de esta evolución, ha desarrollado un nuevo producto que se aleja del paradigma clásico de las puertas de madera con tableros.

Ahora la tendencia más actual también llegó al universo de las puertas exteriores.

Nacen así las puertas fenólicas de la Línea Moderna, con múltiples virtudes entre las cuales podemos destacar su fortaleza, estabilidad y diseño.



■ Diseño europeo

Aplicques de aluminio anodizado

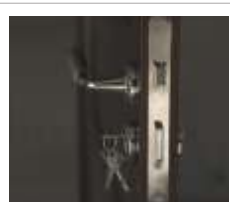

■ Cerradura de seguridad

Cilindro con sistema europeo

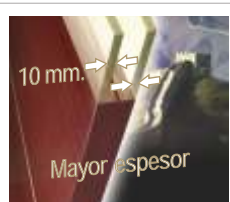

■ Estabilidad

Paneles fenólicos de gran fortaleza (10 mm.)



■ Acabado profesional

Terminación lustre con laca acrílica



■ Madera estabilizada

Proceso de secado técnico

CARACTERÍSTICAS

HOJAS

- Puertas exteriores con estructura semi sólida ya que se emplean paneles fenólicos de 10 mm de máxima calidad.
- Los paneles fenólicos que constituyen las caras de la hoja están encolados a un bastidor de madera maciza.
- Un tapacanto de madera noble rodea a la puerta en todo su perímetro, dándole una terminación superior en los bordes.
- El diseño estético lo dan la combinación de las láminas de madera con que se enchapan las caras en sus diversos motivos y los aplicques de aluminio que realzan los modelos.
- Las puertas reciben finalmente un tratamiento de laca lustre satinado con lo cual se entregan terminadas y listas para usar.

MARCOS

- **De madera** seleccionada y estabilizada, con ensambles de gran exactitud y solidez por medio de tornillos.
- Ranurado perimetral para mayor adherencia del material de fijación.
- **De chapa** n° 18 galvanizada perfilada con terminación de pintura al horno.
- Perfil de exclusivo diseño moldurado.
- Burlete perimetral.

HERRAJES Y ACCESORIOS

- Bisagras tipo munición con terminación acerado.
- Pasador embutido de bronce platil.
- Burlete perimetral en marco (Puertas Simples, Dobles, Residenciales y Portones).
- Cerradura de seguridad con cilindro de sistema europeo.
- Tapajuntas (en Residenciales y Dobles).



LINEA MODERNA SEGURA



Puertas Segura - Cerradura multipunto

Las puertas de la Línea Moderna también pueden ser "Segura".

En forma opcional pueden llevar cerradura "multipunto" de seguridad.

Diez pernos de acero comandados por una única llave distribuyen en múltiples puntos la fuerza de cierre.

Cilindro Europerfil con protección antitaladro y llaves computadas.

Tecnología y fabricación europea que garantizan su eficacia.

MODELOS, MEDIDAS Y SECCIONES



PUERTAS SIMPLES, DOBLES Y RESIDENCIALES, Y PORTADAS

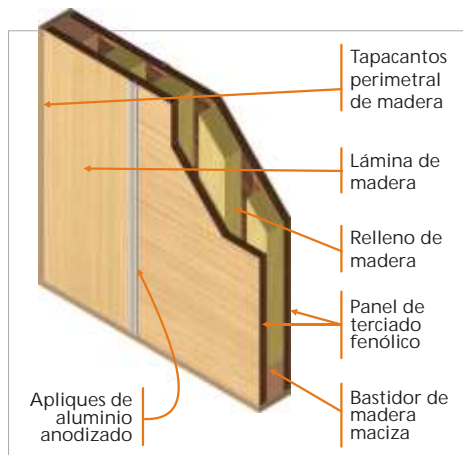

MOD. 1200	MOD. 1281	MOD. 1283	MOD. 1284

PUERTAS: SIMPLE 0.80 - 0.90 m., DOBLE 0.80 m.
RESIDENCIAL: SIMPLE 0.80 - 0.90 m., DOBLE 0.80 - 0.90 m.
PORTONES: 0.80 m.

MOD. 1200 1281-1284	MOD. 1283	Todos los MOD.

MEDIAS HOJAS RESIDENCIALES

Vidrio MAXI horizontal

Terminación CAOBA

Terminación CEDRO

! IMPORTANTE OPCIONAL

Los modelos con ancho de 0.80 y 0.90, opcionalmente cumplen la luz de paso reglamentada por el Cód. de Edif. de la Ciudad de Bs. As.

PUERTAS SIMPLES, RESIDENCIALES Y DOBLES

Nominal	0,80	0,90	Res. 0,80	Res. 0,90	2 x 0,80
Exterior	916	1016	1417	1517	1741
Exterior	918	1018	1419	1519	1743

2.00 (s/u)
2.070 (c/u)

SECCIONES VERTICALES (A-A)

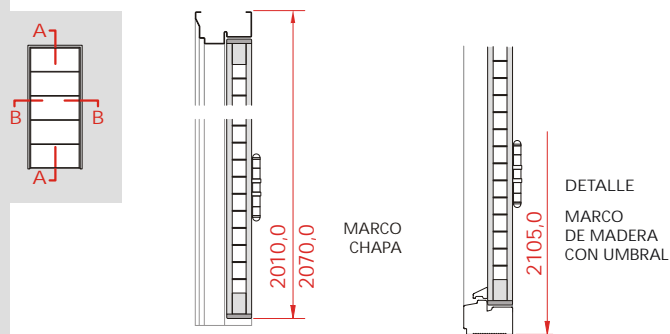

PORTADAS CON MEDIA HOJA VIDRIADA

Nominal	0,80	0,90	Doble 0,80	Doble 0,90
Exterior	1455	1555	1994	2094
Exterior	1470	1570	2022	2122

2.069 (s/u)-2.105 (c/u)
2.070

SECCIONES HORIZONTALES (B-B)

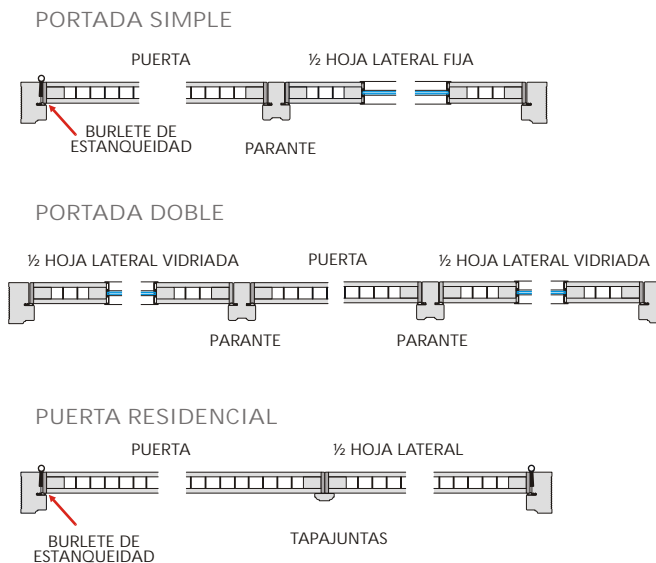

c/u = Con Umbral
s/u = Sin Umbral

Marco de chapa Marco de madera

Medidas exteriores en mm.
Medidas nominales solo para denominación comercial.

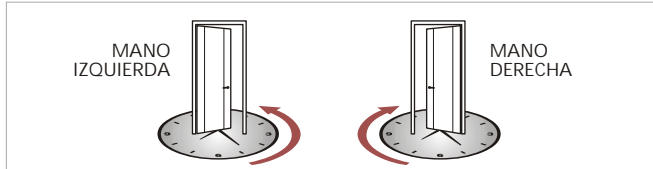
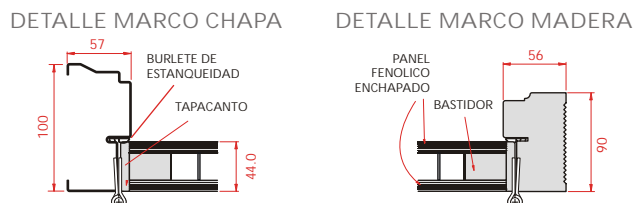



PORTONES DE ABRIR, CORREDIZOS, LEVADIZOS Y PLEGADIZOS

Los portones estándar en 3 hojas con una de "escape", presentan múltiples alternativas con soluciones para su garage. Pueden ser sistemas: De abrir, Corredizo, Levadizo o Plegadizo.

CARACTERÍSTICAS

PORTÓN DE ABRIR

- Marco de chapa nº 18 perfilado. Con terminación de pintura horneada.
- Marco de madera seleccionada y estabilizada, con ensamblajes entarugados y atornillados de gran exactitud y solidez.
- Tapajuntas moldurados.
- Herrajes de acuerdo a la línea.

PORTÓN CORREDIZO

- Marco de madera seleccionada y estabilizada, con ensamblajes entarugados y atornillados de gran exactitud y solidez.
- Marco de chapa nº 18 galvanizado con terminación de pintura horneada.
- El riel frontal viene preinstalado de fábrica, el resto de los elementos se envían en kit separado. El cabezal del marco está reforzado para este fin.
- Guías inferiores en acero inoxidable o galvanizado.
- Tapajuntas moldurados.
- Cerradura de acuerdo a la línea.

PORTÓN LEVADIZO

- Marco y bastidor de hoja en chapa nº 16. Prepintado.
 - Hoja balanceada por contrapesos.
 - Portones con bastidor de 2,45 m (aptos para Traffic) con hojas estándar de madera y vidrios fijos en la parte superior.
- Modelos: Liviano (manual), Reforzado (manual o automático).

PORTÓN PLEGADIZO

- Ocupa poco espacio. El barrido de sus hojas es menor al irse plegando en forma progresiva. No requiere guías laterales.
- Fácil de maniobrar. No requiere esfuerzo físico. Las hojas son perfectamente guiadas.
- Las hojas no se vencen. Problemática frecuente en portones de Abrir que terminan rozando en el piso.
- Mecanismo de concepto sencillo.
- Opcional: mano izquierda.

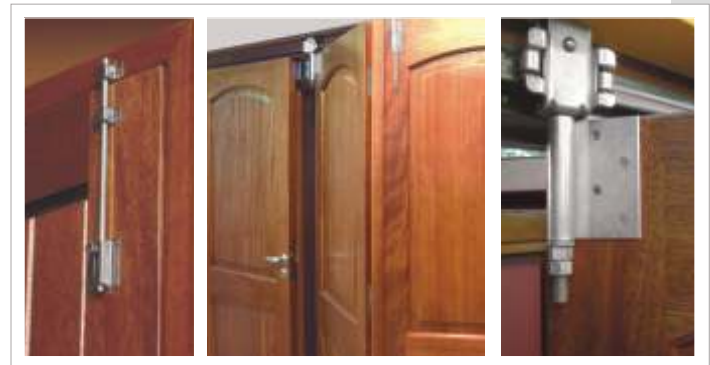

PORTÓN PLEGADIZO - DETALLES

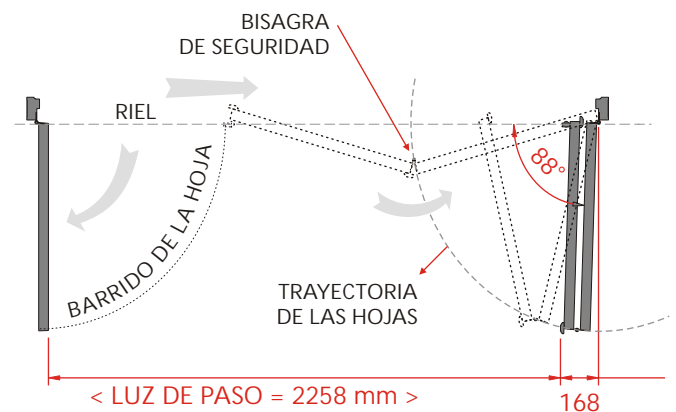

CABEZALES - DETALLES

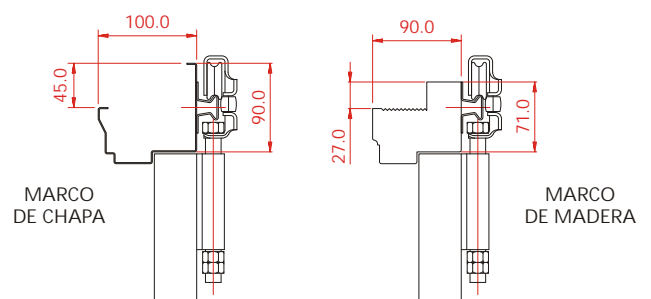

PORTONES DE ABRIR, CORREDIZOS, LEVADIZOS Y PLEGADIZOS

PORTONES DE ABRIR

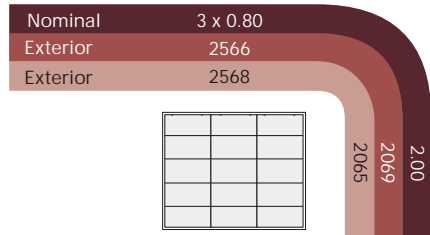

PORTONES CORREDIZOS

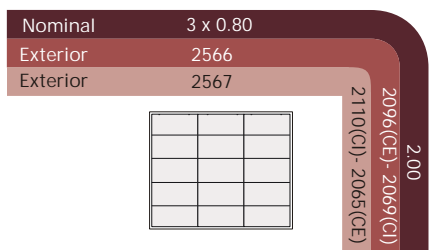

CI: Corredizo Altura Interior
CE: Corredizo Altura Exterior

PORTONES LEVADIZOS

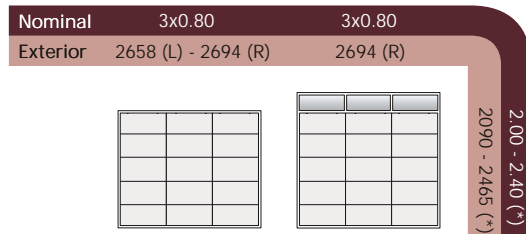

L= Liviano
R= Reforzado
(* Con vidrio fijo superior, apto para Traffic.

La altura exterior está tomada desde el extremo inferior de la pierna al cabezal. No toma en cuenta los salientes superiores del herraje.

PORTONES PLEGADIZOS

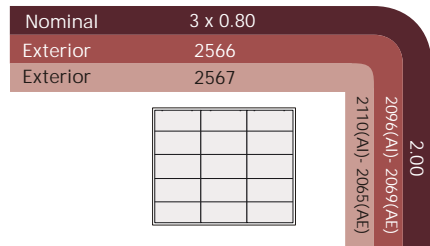

AI: Altura Interior
AE: Altura Exterior

Marco de chapa Marco de madera

Medidas exteriores en mm.
Medidas nominales solo para denominación comercial.

SECCIONES VERTICALES

PORTÓN DE ABRIR

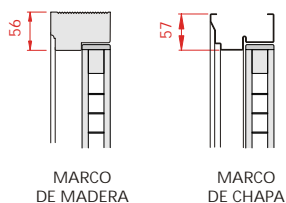

PORTÓN CORREDIZO

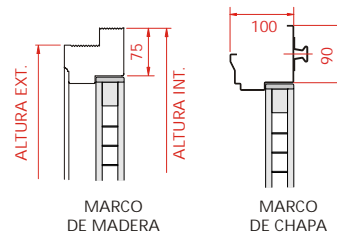

SECCIONES HORIZONTALES

PORTONES DE ABRIR Y CORREDIZO



DETALLE

PORTÓN CORREDIZO

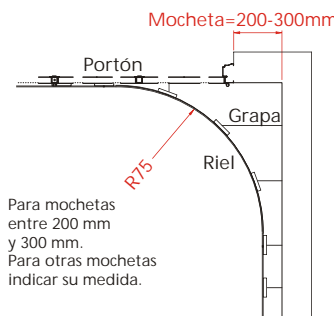

MANOS

PORTÓN CORREDIZO

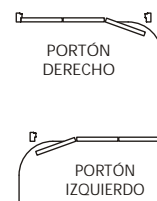

DETALLE HORIZONTAL

PORTÓN LEVADIZO

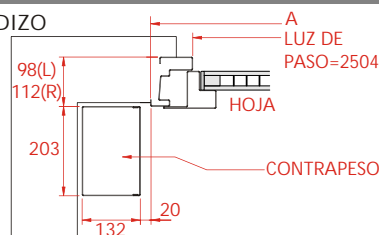

DETALLE VERTICAL

PORTÓN LEVADIZO

Las medidas destacadas corresponden al portón con vidrio fijo - apto para Traffic.

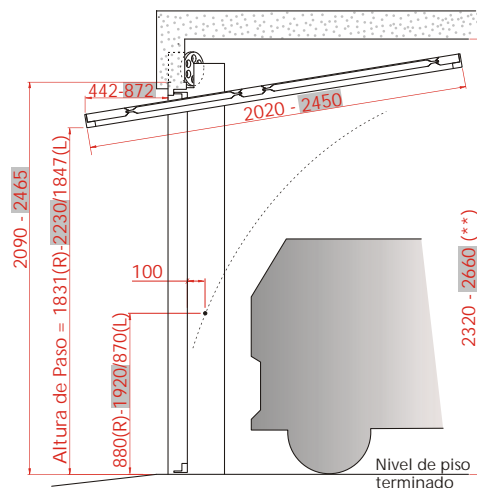

(**) Considerar 200 mm. adicionales para tener ambos contrapesos en un solo lateral.