



PUERTAS EXTERIORES Y PORTONES

Las puertas de la Línea Arana fueron diseñadas para formar parte de todo tipo de proyecto arquitectónico.

Gracias a una amplia gama de sobrios y elegantes diseños, son ideales tanto para la vivienda de concepto moderno, como para la remodelada.

- Puertas con la más alta tecnología de fabricación.
- Tableros de doble replán con ajuste al bastidor por acuñamiento. El ensamble de los componentes de la hoja está realizado por medio de múltiples tarugos que aseguran una gran precisión y solidez estructural.

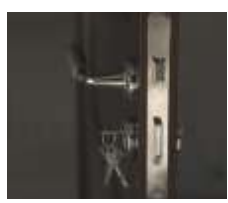

■ Cerradura de Seguridad

Cilindro Europerfil



■ Madera estabilizada

Proceso de secado técnico



■ Variedad de modelos

La posibilidad de elegir



■ Seguras y confiables

Sólidas uniones por tarugos

CARACTERÍSTICAS

HOJAS

- Maderas seleccionadas y estabilizadas de Cedro Arana.
- Bastidor de 2" de espesor, con ensambles de gran exactitud y solidez por medio de tarugos.
- Molduras formando parte del bastidor.
- Tableros flotantes en 1" de espesor de doble replán con perfil curvilíneo.
- Son provistas sin lustre.
- Modelos Residenciales con laterales fijos para iluminación.

MARCOS

- **De madera** seleccionada y estabilizada, con ensambles de gran exactitud y solidez por medio de tornillos.
- Ranurado perimetral para mayor adherencia del material.
- **De chapa** nº18 galvanizada perfilada con terminación de pintura horneada.

HERRAJES Y ACCESORIOS

- Bisagras tipo munición acerado.
- Pasador embutido de acero electrocincado (Residenciales y Dobles).
- Burlate perimetral de EPDM.
- Tapajuntas (Residenciales y Dobles).
- Cerradura con cilindro Europerfil.

Opcionales:

- Umbral acompañado de botaguas.
- Cerradura con frente de bronce laqueado.

MOLDURA APLICADA en la cara exterior

Opcional en mod.: 2607, 2608, 2620, 2648



NUEVO
Cerradura con cilindro Europerfil para las puertas estándar.

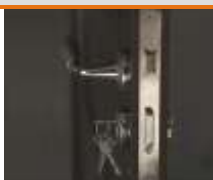

LINEA ARANA SEGURA



Puertas Segura - Cerradura multipunto

Las puertas de la Línea Arana también pueden ser "Segura".

En forma opcional pueden llevar cerradura "multipunto" de seguridad.

Diez pernos de acero comandados por una única llave distribuyen en múltiples puntos la fuerza de cierre.

Cilindro Europerfil con protección antitaladro y llaves computadas.

Tecnología y fabricación europea que garantizan su eficacia.

MODELOS, MEDIDAS Y SECCIONES

PUERTAS SIMPLES, DOBLES Y RESIDENCIALES, Y PORTADAS

<p>MOD.2606 PUERTA 0.80 m DOBLE 0.80 m PORTÓN 0.80 m</p>	<p>MOD.2607 PUERTA 0.80-0.90 m DOBLE 0.80 m PORTADA 0.80-0.90 m PORT.DOUBLE 0.80 m PORTÓN 0.80 m</p>	<p>MOD.2608 PUERTA 0.80-0.90 m DOBLE 0.80 m PORTADA 0.80-0.90 m PORT.DOUBLE 0.80 m PORTÓN 0.80 m</p>	<p>MOD.2611 PUERTA 0.80-0.90 m DOBLE 0.80 m PORTADA 0.80-0.90 m PORT.DOUBLE 0.80 m PORTÓN 0.80 m</p>	<p>MOD.2614 PUERTA 0.80 m DOBLE 0.80 m PORTÓN 0.80 m</p>
<p>MOD.2616 PUERTA 0.80 m DOBLE 0.80 m PORTADA 0.80 m PORT.DOUBLE 0.80 m PORTÓN 0.80 m</p>	<p>MOD.2620 PUERTA 0.80-0.90 m DOBLE 0.80 m PORTADA 0.80-0.90 m PORT.DOUBLE 0.80 m PORTÓN 0.80 m</p>	<p>MOD.2647 PUERTA 0.80 m DOBLE 0.80 m PORTÓN 0.80 m</p>	<p>MOD.2648 PUERTA 0.80-0.90 m DOBLE 0.80 m PORTADA 0.80-0.90 m PORT.DOUBLE 0.80 m PORTÓN 0.80 m</p>	<p>MOD.2649 PUERTA 0.80 m DOBLE 0.80 m PORTÓN 0.80 m</p>
<p>MOD.2650 PUERTA 0.80 m DOBLE 0.80 m PORTÓN 0.80 m</p>	<p>MOD.2652 PUERTA 0.80 m DOBLE 0.80 m PORTÓN 0.80 m</p>	<p>MOD.2676 PUERTA 0.80 m DOBLE 0.80 m PORTÓN 0.80 m</p>	<p>MOD.2678 PUERTA 0.80 m DOBLE 0.80 m PORTADA 0.80 m PORT.DOUBLE 0.80 m PORTÓN 0.80 m</p>	<p>LATERALES PARA PORTADA</p> <p>(*) MOD. 2607 2608 2616 2620 2648 2678</p> <p>(*) UNICO MOD. 2611</p>

! IMPORTANTE: Disponibles para Puertas de Interior Corredizas de Embutir. Ver ficha de Puertas Interiores.

(*) Combinaciones estándar Simples y Dobles. Opcionalmente pueden ser combinados con cualquiera de los modelos de puerta.

PUERTAS SIMPLES Y DOBLES

Nominal	0.80	0.90	2 x 0.80
Exterior	916	1016	1741
Exterior	918	1018	1743

PORTADAS

Nom.	0.80	0.90	Doble 0.80	Doble 0.90
Ext.	1455	1555	1994	2094
Ext.	1470	1570	2022	2122

Marco de chapa Marco de madera

Medidas exteriores en mm.
Medidas nominales solo para denominación comercial.
Todos los modelos con marco de madera y marco de chapa.

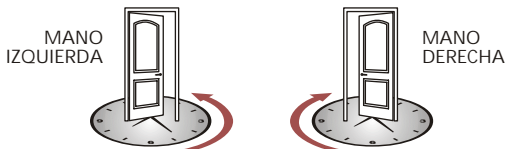

SECCIONES HORIZONTALES (B-B)

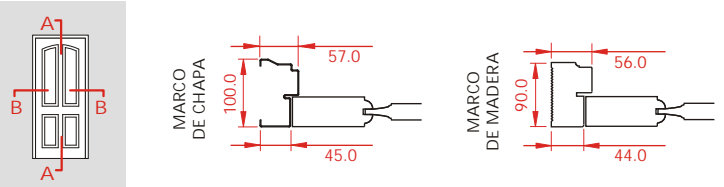

PORTADA SIMPLE

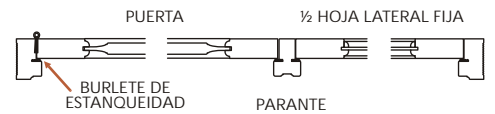

PORTADA DOBLE

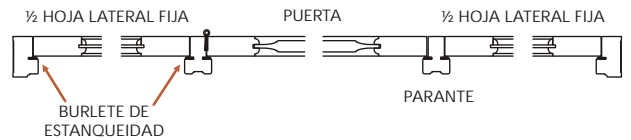

SECCIONES VERTICALES (A-A)

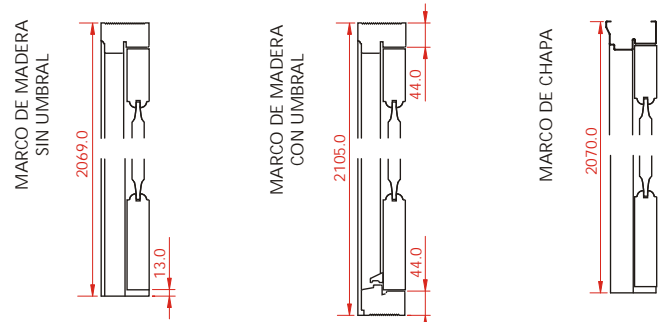



PORTONES DE ABRIR, CORREDIZOS, LEVADIZOS Y PLEGADIZOS

Los portones estándar en 3 hojas con una de "escape", presentan múltiples alternativas con soluciones para su garage. Pueden ser sistemas: De abrir, Corredizo, Levadizo o Plegadizo.

CARACTERÍSTICAS

PORTÓN DE ABRIR

- Marco de chapa nº 18 perfilado. Con terminación de pintura horneada.
- Marco de madera seleccionada y estabilizada, con ensamblajes entarugados y atornillados de gran exactitud y solidez.
- Tapajuntas moldurados.
- Herrajes de acuerdo a la línea.

PORTÓN CORREDIZO

- Marco de madera seleccionada y estabilizada, con ensamblajes entarugados y atornillados de gran exactitud y solidez.
- Marco de chapa nº 18 galvanizado con terminación de pintura horneada.
- El riel frontal viene preinstalado de fábrica, el resto de los elementos se envían en kit separado. El cabezal del marco está reforzado para este fin.
- Guías inferiores en acero inoxidable o galvanizado.
- Tapajuntas moldurados.
- Cerradura de acuerdo a la línea.

PORTÓN LEVADIZO

- Marco y bastidor de hoja en chapa nº 16. Prepintado.
 - Hoja balanceada por contrapesos.
 - Portones con bastidor de 2,45 m (aptos para Traffic) con hojas estándar de madera y vidrios fijos en la parte superior.
- Modelos: Liviano (manual), Reforzado (manual o automático).

PORTÓN PLEGADIZO

- Ocupa poco espacio. El barrido de sus hojas es menor al irse plegando en forma progresiva. No requiere guías laterales.
- Fácil de maniobrar. No requiere esfuerzo físico. Las hojas son perfectamente guiadas.
- Las hojas no se vencen. Problemática frecuente en portones de Abrir que terminan rozando en el piso.
- Mecanismo de concepto sencillo.
- Opcional: mano izquierda.

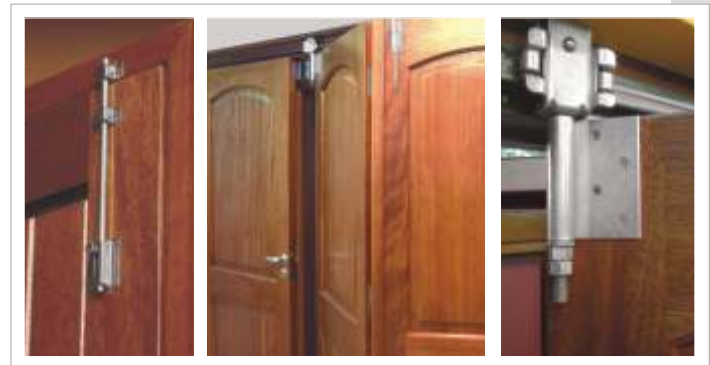

PORTÓN PLEGADIZO - DETALLES

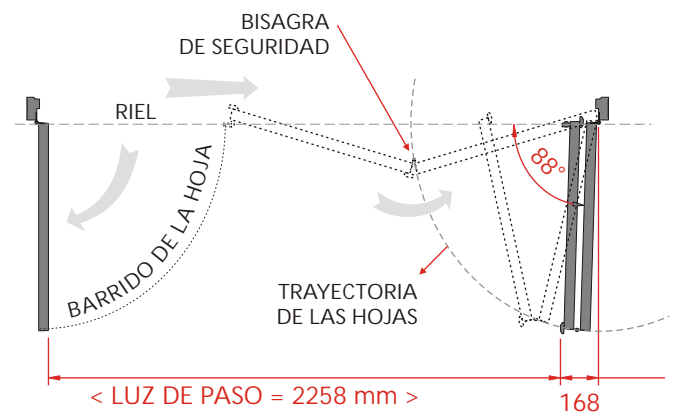

CABEZALES - DETALLES

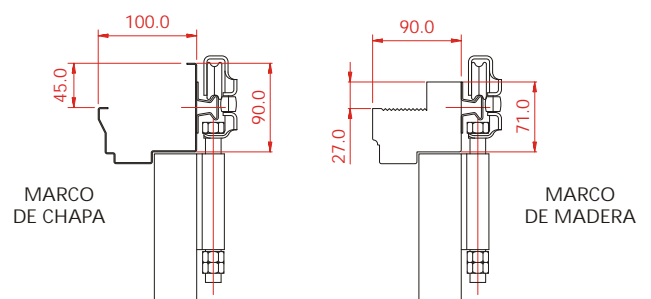

PORTONES DE ABRIR, CORREDIZOS, LEVADIZOS Y PLEGADIZOS

PORTONES DE ABRIR

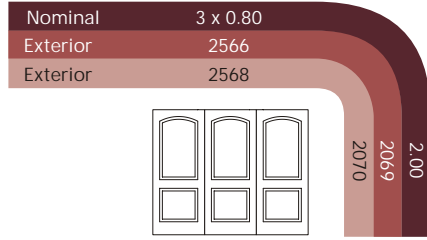

PORTONES CORREDIZOS

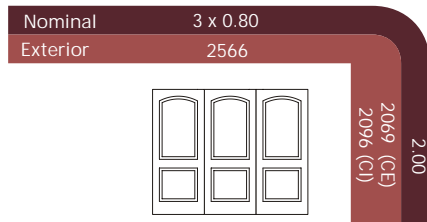

CI: Corredizo Altura Interior
CE: Corredizo Altura Exterior

PORTONES LEVADIZOS

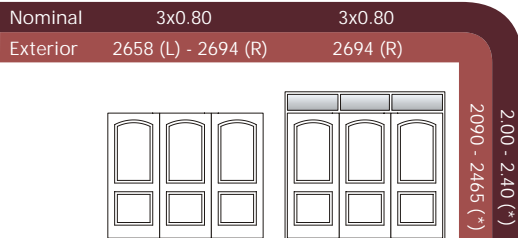

L= Liviano
R= Reforzado
(**) Con vidrio fijo superior, apto para Traffic.

La altura exterior está tomada desde el extremo inferior de la pierna al cabezal. No toma en cuenta los salientes superiores del herraje.

PORTONES PLEGADIZOS

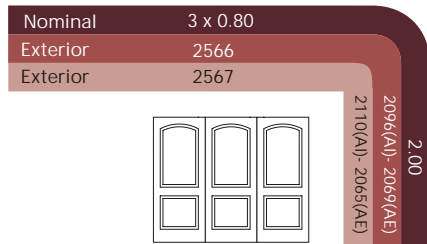

AI: Altura Interior
AE: Altura Exterior

Marco de chapa Marco de madera

Medidas exteriores en mm.
Medidas nominales solo para denominación comercial.

SECCIONES VERTICALES

PORTÓN DE ABRIR

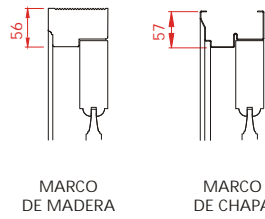

PORTÓN CORREDIZO

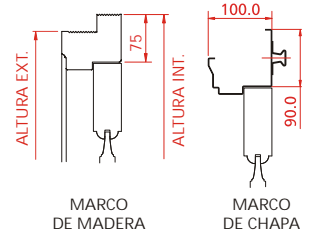

SECCIONES HORIZONTALES

PORTONES DE ABRIR Y CORREDIZO

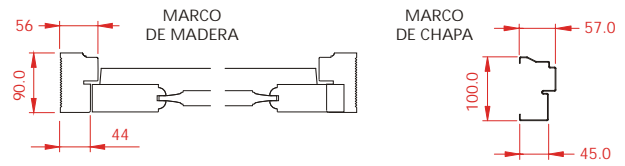

DETALLE

PORTÓN CORREDIZO

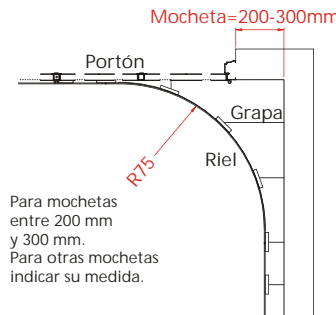

MANOS

PORTÓN CORREDIZO

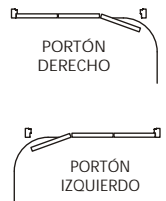

DETALLE HORIZONTAL

PORTÓN LEVADIZO

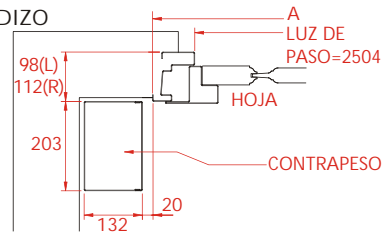

DETALLE VERTICAL

PORTÓN LEVADIZO

Las medidas destacadas corresponden al portón con vidrio fijo - apto para Traffic.

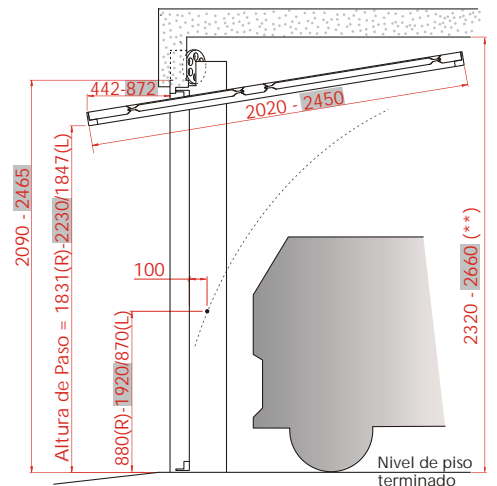

(**) Considerar 200 mm. adicionales para tener ambos contrapesos en un solo lateral.