



PUERTAS INTERIORES DE ABRIR, DE EMBUTIR Y FRENTE DE PLACARD CORREDIZOS

Son puertas ideales para uso intensivo en casas, oficinas, departamentos, etc.

Poseen un sistema de relleno encolado a los paneles que las hace livianas y a la vez muy resistentes. Sus caras de MDF con pantografiado forman tableros de marcado relieve.

Nuevos modelos pantografiados de diseño lineal. Ideales para pintar y darle así, un "toque" personal en una puerta con estilo de vanguardia.



Nuevos modelos

Modernos diseños



Madera estabilizada

Proceso de secado técnico



Funcionamiento suave y durable

Bisagra doble contacto



Aislación y terminación

Doble contacto perimetral

CARACTERÍSTICAS

HOJAS | MODELO CAPRI

- Compuestas por dos paneles de MDF de 9 mm. encolados a un bastidor de madera. Relleno de nido de abejas celulósico.
- Ambas caras poseen un diseño pantografiado de tableros con molduras curvilíneas simétricas que marcan y acentúan el perímetro de los mismos.
- Los bordes están conformados en doble contacto.
- Modelos: Capri Recto, Capri PCI, CAPRI 3T.
- Molduras en el contorno de los tableros y terminación con pintura blanca en forma opcional a pedido.

HOJAS | MODELO DOMMO

- Compuestas por dos paneles de MDF de 5.5 mm encolados a un bastidor de madera. Relleno de nido de abejas celulósico.
- Caras con diseño pantografiado de estilo lineal geométrico.
- Los bordes están conformados en doble contacto.
- Modelos: Dommo V y Dommo H.
- Pomelas aceradas.

En todos los casos las hojas de MDF no poseen ningún tipo de base pintura, siendo aptas para distintos tipos de terminaciones.

! Novedad



Marcos de aluminio Regulables



Marcos de aluminio Fijos

PUERTAS DE ABRIR | MARCOS

MARCOS DE MADERA, disponible en tabique de 10 y 15 cm.

- Macizo "Cedro Dorado"
- Enchapado Curupi

MARCOS DE ACERO, disponible en tabique de 10 y 15 cm.

- Marco de Chapa N° 18.
- Marco de Chapa N° 22.

MARCOS DE ALUMINIO

- Fijo color blanco, disponible en tabique de 7.5 cm.
- Regulable color blanco, disponible en tabique de 10 con regulación para ajuste

Colores opcionales: anodizado natural, bronce colonial y negro.



IMPORTANTE: En los marcos de chapa N° 18 de los modelos CAPRI la pomela va encastrada y soldada interiormente.

HERRAJES Y ACCESORIOS

- Cerradura común con frente terminación acerada.
- Pomelas doble contacto (DC) de acero electrocincado de fijación por tornillos (para marco y hoja de madera).
- Pomela soldada (para marco de chapa).

Opciones:

- Cerradura de seguridad con frente de bronce dorado.
- Cerradura pomo de acero o de bronce.
- Pomelas de bronce.
- Cerradura libre/ocupado (baño L/O).

MODELOS, MEDIDAS Y SECCIONES



PUERTAS DE ABRIR



! **IMPORTANTE** Los modelos con ancho de 0.80 y 0.90, cumplen la luz de paso reglamentada por el Cód. de Edif. de la Ciudad de Bs. As. en puertas de abrir y corredizas de embutir. (*) Curvo cuarto punto interno.

PUERTAS INTERIORES DE ABRIR

Nominal	0.60	0.70	0.80	0.90
Exterior	660	760	883	983
Exterior	670	770	893	993

! Marco de chapa y aluminio regulable Marco de madera y aluminio fijo

Medidas exteriores en mm.
Medidas nominales solo para denominación comercial.

MANO IZQUIERDA



MANO DERECHA

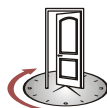

DETALLES

MOD. CAPRI

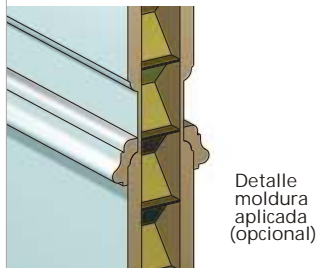
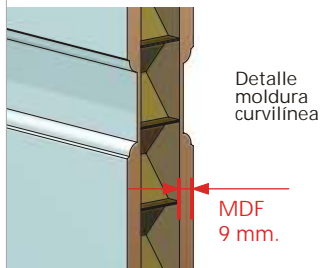

MOD. DOMMO

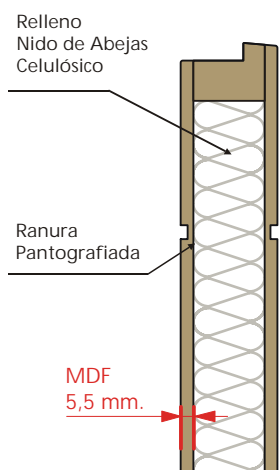

SECCIONES VERTICALES (A-A)

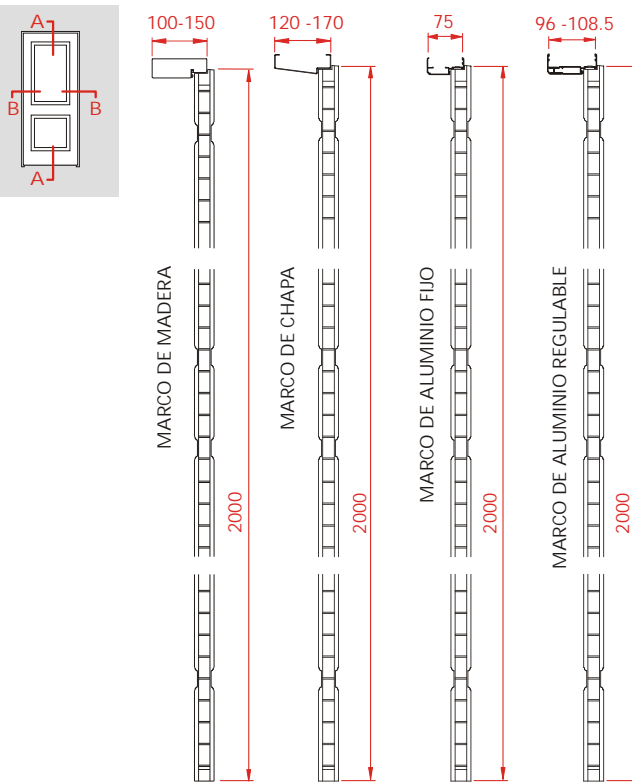

SECCIONES HORIZONTALES (B-B)

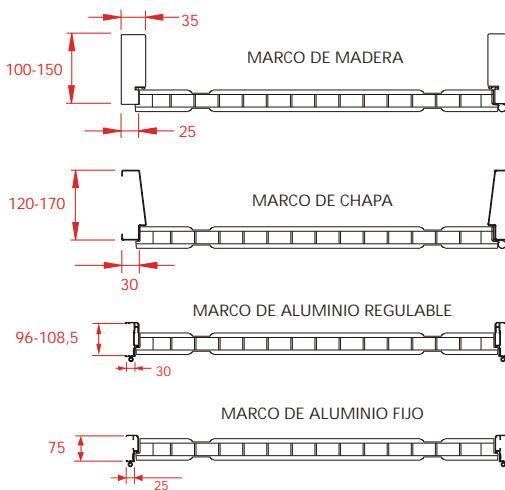



PUERTAS DE EMBUTIR

Cuando aprovechar los espacios se torna una necesidad ineludible, nada mejor que disponer de puertas corredizas de embutir. Si además existen múltiples opciones para acompañar diversos diseños de puertas de abrir, mejor aún.

Las puertas de embutir Oblak brindan esta posibilidad y además tienen un suave y silencioso deslizamiento.

El cajón de embutir, de sólida estructura, se integra perfectamente a la mampostería resultando en muros confiables.

HOJAS

- Compuestas por dos paneles de MDF encolados a un bastidor de madera. El relleno es nido de abejas celulósico.
- La cara visible (exterior) posee un diseño pantografiado de los modelos

Capri PCI, Capri REC, Capri 3T y Dommo V.

- Los bordes están conformados en canto recto.
- Opcional a pedido: terminación con pintura blanca.

MARCOS

- Combinados: Partes exteriores en maderas seleccionadas. Sólida estructura interior en chapa de acero.
- De chapa: Chapa perfilada de acero espesores calibres n° 20 y n° 18.
- En ambas opciones el cajón es reforzado y posee metal desplegado para facilitar la adherencia del material. Guía de rodamiento en chapa perfilada de acero.
- Para paredes de 10 cm y de 15 cm.

MEDIDAS Y SECCIONES

PUERTAS DE EMBUTIR SIMPLES

Nominal	0.60	0.70	0.80
Exterior	1281	1481	1729
Exterior	1255	1455	1700

PUERTAS DE EMBUTIR DOBLES

Nominal	1.20	1.40	1.60
Exterior	2516	2916	3408
Exterior	2436	2836	3330

■ Marco de chapa ■ Marco combinado

Medidas exteriores en mm.

Medidas nominales solo para denominación comercial.

En Puertas de Embutir: hojas con marco de chapa y marco combinado, en todos los modelos de la Línea Pantografiada (excepto modelo DOMMO H en Corrediza de Embutir doble).

SECCIONES HORIZONTALES (B-B)

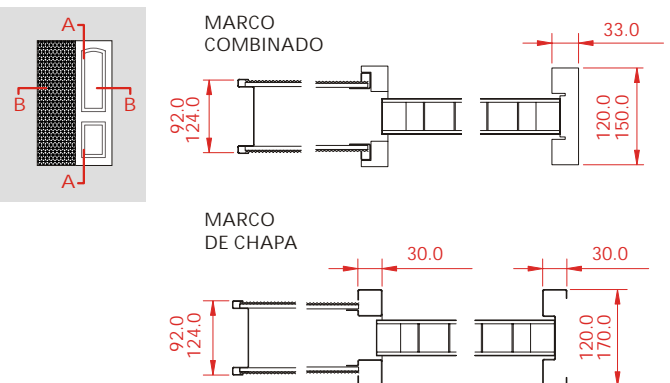

SECCIONES VERTICALES (A-A)

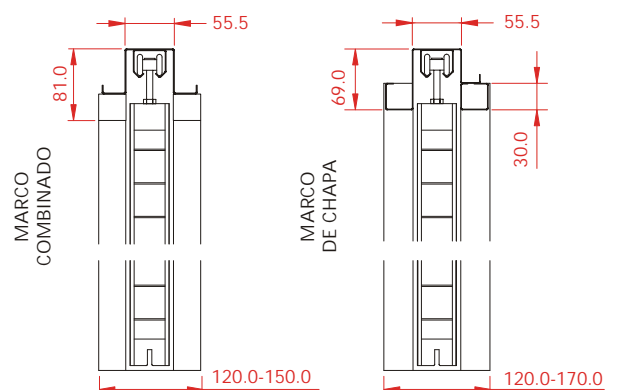



FRENTES DE PLACARD CORREDIZOS

El tradicional y reconocido Frente de Placard Corredizo está presente en todo tipo de viviendas, ya que resuelve eficazmente la necesidad de espacio de una manera económica.

Liviano, práctico y moderno, el Frente Corredizo ofrece variedad de medidas y se presenta en tres tipologías: Placard, Baulera y ambos en un sólo frente.

HOJAS

- Fabricadas en espesor 1 ½", están compuestas por dos caras de aglomerado encoladas a un bastidor de álamo. En su interior llevan un relleno del tipo de "Panal de Abejas" celulósico también encolado. El conjunto formado es resistente y a la vez liviano.
- Ambas caras compuestas por paneles de MDF. Canto recto.
- Modelos: Capri Recto, Capri PCI, Capri 3T y Dommo V.

MARCOS

- De madera estabilizada. Las uniones son a 45°.
- De chapa perfilada de acero espesor calibre n° 18, con proceso de desengrase y terminación de pintura al horno.
- El placard con baulera posee un travesaño divisor.

HERRAJES Y ACCESORIOS

- Cubeta de embutir color acerado.
- Guía de PVC.
- Rueda de Nylon con chasis de acero.

MEDIDAS Y SECCIONES

FRENTES DE PLACAR CORREDIZOS

Nominal	1.20	1.40	1.60	1.80
Exterior	1250	1450	1650	1850
Exterior	1250	1450	1650	1850

Tipología	1.20	1.40	1.60	1.80
BAULERA	486	510	510	0.50
PLACARD	1948	1971	1971	1.90
PLACARD C/BAULERA	2400	2462	2462	2.40

SECCIONES VERTICALES (A-A)

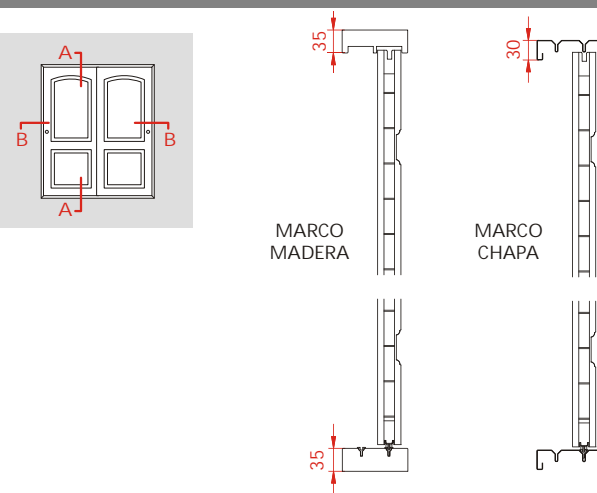

SECCIONES HORIZONTALES (B-B)

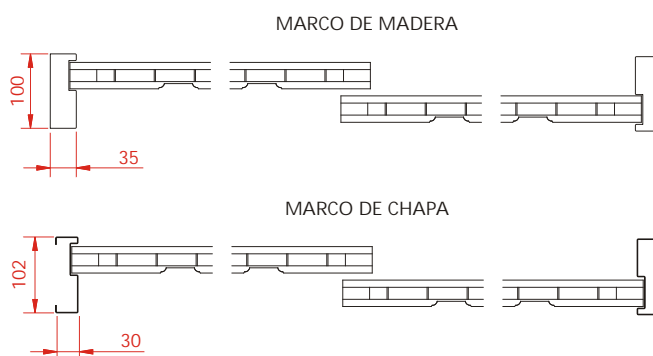

- Marco de chapa
- Marco de madera

Medidas exteriores en mm.
Medidas nominales solo para denominación comercial.

Diseño de hojas: mod. CAPRI RECTO, CAPRI PCI, CAPRI 3T y DOMMO V.